

I FATTI CHE PARLANO PER NOI

*Il successo arriva quando l'opportunità incontra
la preparazione.*

IMPIANTI DI TRATTAMENTO ACQUE - PROGETTI DI SUCCESSO

Si possono fare scelte personali e autentiche, capaci di costruire un'identità e rendere un'azienda riconoscibile sul mercato. La scelta di KMC, naturale e inevitabile, è sempre stata quella dell'innovazione. Oggi ci permette di presentarci come un partner tecnico d'affari capace di creare valore aggiunto con il suo know how. Vogliamo raccontarvi alcuni dei nostri progetti di successo.

TRATTAMENTO ACQUE

Trattamento delle acque meteoriche

Dimensionamento degli impianti di trattamento delle acque meteoriche e dimensionamento delle attività di recupero idrico secondo la norma UNI EN 658-1/2005 e UNI EN 658-2/2004. Per info



Indicazioni
 Meteo: oltre al recupero idrico, in molti impianti di recupero idrico si può realizzare anche il trattamento delle acque meteoriche. In alcuni casi, oltre a un sistema di recupero idrico, si può realizzare anche un sistema di trattamento delle acque meteoriche. In alcuni casi, oltre a un sistema di recupero idrico, si può realizzare anche un sistema di trattamento delle acque meteoriche.

Indicazioni
 Meteo: oltre al recupero idrico, in molti impianti di recupero idrico si può realizzare anche il trattamento delle acque meteoriche. In alcuni casi, oltre a un sistema di recupero idrico, si può realizzare anche un sistema di trattamento delle acque meteoriche.

Il grande scavo

Il grande scavo di 100 metri di diametro, per la costruzione di un impianto di trattamento delle acque meteoriche, è stato realizzato con successo. Il progetto è stato realizzato con successo, rispettando tutti i tempi e i costi previsti.

Indicazioni
 Meteo: oltre al recupero idrico, in molti impianti di recupero idrico si può realizzare anche il trattamento delle acque meteoriche. In alcuni casi, oltre a un sistema di recupero idrico, si può realizzare anche un sistema di trattamento delle acque meteoriche.

Dimensionamento di un impianto di trattamento delle acque meteoriche

Il dimensionamento di un impianto di trattamento delle acque meteoriche è un processo complesso che richiede l'analisi di numerosi fattori. KMC ha sviluppato un software di calcolo che ottimizza il dimensionamento degli impianti, garantendo il miglior rapporto costo/prestazioni.

Indicazioni
 Meteo: oltre al recupero idrico, in molti impianti di recupero idrico si può realizzare anche il trattamento delle acque meteoriche. In alcuni casi, oltre a un sistema di recupero idrico, si può realizzare anche un sistema di trattamento delle acque meteoriche.

Impianto di trattamento delle acque meteoriche

Un impianto di trattamento delle acque meteoriche che ha permesso di risparmiare il 20% sui costi di gestione rispetto ai sistemi tradizionali. Il sistema è stato progettato e installato da KMC, garantendo la massima efficienza e durata.

Indicazioni
 Meteo: oltre al recupero idrico, in molti impianti di recupero idrico si può realizzare anche il trattamento delle acque meteoriche. In alcuni casi, oltre a un sistema di recupero idrico, si può realizzare anche un sistema di trattamento delle acque meteoriche.

Impianto di trattamento delle acque meteoriche

Un impianto di trattamento delle acque meteoriche che ha permesso di risparmiare il 20% sui costi di gestione rispetto ai sistemi tradizionali. Il sistema è stato progettato e installato da KMC, garantendo la massima efficienza e durata.

Indicazioni
 Meteo: oltre al recupero idrico, in molti impianti di recupero idrico si può realizzare anche il trattamento delle acque meteoriche. In alcuni casi, oltre a un sistema di recupero idrico, si può realizzare anche un sistema di trattamento delle acque meteoriche.

Impianto di trattamento delle acque meteoriche

Un impianto di trattamento delle acque meteoriche che ha permesso di risparmiare il 20% sui costi di gestione rispetto ai sistemi tradizionali. Il sistema è stato progettato e installato da KMC, garantendo la massima efficienza e durata.

Indicazioni
 Meteo: oltre al recupero idrico, in molti impianti di recupero idrico si può realizzare anche il trattamento delle acque meteoriche. In alcuni casi, oltre a un sistema di recupero idrico, si può realizzare anche un sistema di trattamento delle acque meteoriche.

Impianto di trattamento delle acque meteoriche

Un impianto di trattamento delle acque meteoriche che ha permesso di risparmiare il 20% sui costi di gestione rispetto ai sistemi tradizionali. Il sistema è stato progettato e installato da KMC, garantendo la massima efficienza e durata.

Indicazioni
 Meteo: oltre al recupero idrico, in molti impianti di recupero idrico si può realizzare anche il trattamento delle acque meteoriche. In alcuni casi, oltre a un sistema di recupero idrico, si può realizzare anche un sistema di trattamento delle acque meteoriche.

Impianto di trattamento delle acque meteoriche

Un impianto di trattamento delle acque meteoriche che ha permesso di risparmiare il 20% sui costi di gestione rispetto ai sistemi tradizionali. Il sistema è stato progettato e installato da KMC, garantendo la massima efficienza e durata.

Indicazioni
 Meteo: oltre al recupero idrico, in molti impianti di recupero idrico si può realizzare anche il trattamento delle acque meteoriche. In alcuni casi, oltre a un sistema di recupero idrico, si può realizzare anche un sistema di trattamento delle acque meteoriche.

Eventi GRANDI OPERE & INFRASTRUTTURE

La via giusta per le acque meteoriche

K.M.C. ha realizzato 21 impianti sulla A28

La via giusta per le acque meteoriche
 K.M.C. ha realizzato 21 impianti sulla A28, garantendo la massima efficienza e durata. Il sistema è stato progettato e installato da KMC, garantendo la massima efficienza e durata.

La via giusta per le acque meteoriche
 K.M.C. ha realizzato 21 impianti sulla A28, garantendo la massima efficienza e durata. Il sistema è stato progettato e installato da KMC, garantendo la massima efficienza e durata.

La via giusta per le acque meteoriche
 K.M.C. ha realizzato 21 impianti sulla A28, garantendo la massima efficienza e durata. Il sistema è stato progettato e installato da KMC, garantendo la massima efficienza e durata.



INDICE REFERENZE

1. Porto di Monfalcone (GO)
2. Rotonda Terraglio (VE)
3. Porto di Monfalcone, molo 7(GO)
4. Qualisteel, Cargnacco (UD)
5. Sede Saf (UD)
6. A28 Conegliano (TV)
7. Autostrada Brennero (BZ)
8. Distilleria Nonino (UD)
9. Interporto Cervignano (UD)
10. Porto di Trieste (TS)
11. Autostrada Brebemi (MI) (BS) (BG)
12. TEEM, Lotto A, Gessate (MI)
13. Voest Alpine, (A)
14. Tangenziale Est di Milano (MI)
15. Marghera (VE)
16. Aeroporto di Linate (MI)
17. Termovalorizzatore Sesto San Giovanni (MI)
18. ATB Riva Calzoni (MI)
19. SAVE Spa – Aeroporto Marco Polo Tessera (VE)
20. Laquattro Scarl – Terza Corsia A4 Villesse – Gonars
21. AIA – Stabilimenti produttivi



4 Impianti di trattamento acque meteoriche in continuo con portata da 160 fino a 200 l/s

Porto di Monfalcone (GO)

Per il porto di Monfalcone abbiamo fornito e posato 4 impianti di trattamento acque meteoriche in continuo con una portata da 160 fino a 200 l/s ciascuno.



DATA INSTALLAZIONE
FEBBRAIO – MARZO 2007

PRODOTTO FORNITO

Nr. 3 impianti KMC-SMA 160-30,0-EN, portata 160 l/s
Nr. 1 impianto KMC-SMA 200-48,0-EN, portata 200 l/s

DURATA MONTAGGIO
2 settimane

LUOGO
Porto di Monfalcone, (GO)



24 Impianti di trattamento acque meteoriche in continuo con portata da 50 fino a 150 l/s con 24 vasche di onda nera 38 m3

Rotonda Terraglio (VE)

Sulla tangenziale di Mestre transitano quotidianamente ca. 3.000 autotreni carichi di prodotti chimici. Abbiamo quindi fornito per il la rotonda Terraglio, Mestre 19 impianti di trattamento acque meteoriche in continuo e 19 vasche di onda nera da 38 m3.



DATA INSTALLAZIONE

MAGGIO 2007

PRODOTTO FORNITO

2 pz. KMC-SMA 50-EN, portata 50 l/s
4 pz. KMC-SMA 65-EN, portata 65l/s
3 pz. KMC-SMA 80-EN, portata 80 l/s
6 pz. KMC-SMA 100-EN, portata 100 l/s
5 pz. KMC-SMA 130-EN, portata 130 l/s
4 pz. KMC-SMA 160-EN, portata 160 l/s
24 pz. KMC-KSF-38,0 volume 38m3

DURATA MONTAGGIO

2 settimane

LUOGO

Mestre (VE)



Impianto di trattamento in continuo acque meteoriche fino a 1200 l/s

Porto di Monfalcone (GO)

Per il porto di Monfalcone abbiamo realizzato un'impianti di trattamento acque meteoriche in continuo con una portata di 1200 l/s in unica vasca delle dimensioni di (lxlxh) 2861 x 604 x 348 cm, un impianto con una portata di 800 l/s e 8 impianti con una portata da 100 fino a 150 l/s.



DATA INSTALLAZIONE

MARZO 2010

PRODOTTO FORNITO

1 pz. KMC-SMA 1200-EN, portata 1.200 l/s
1 pz. KMC-SMA 800-EN, portata 800 l/s
6 pz. KMC-SMA 150-EN, portata 150 l/s
2 pz. KMC-SMA 100-EN, portata 100 l/s

DURATA MONTAGGIO

2 settimane

LUOGO

Porto di Monfalcone (GO)



Fornitura, posa e montaggio di un impianto di disoleazione in continuo, portata 650 l/s in unica vasca

QUALISTEEL, UDINE

Fornitura, posa e montaggio di un impianto di disoleazione in continuo, portata 650 l/s in unica vasca avente dimensioni l/l/h 2106 x 604 x 348 cm con un volume totale di 253 m³ presso azienda QUALISTEEL/ABS a Cargnacco (UD).

DATA INSTALLAZIONE

Dicembre 2008

PRODOTTO FORNITO

KMC/SMA 650-EN, portata 650 l/s
KMC/SMA 6-10,5 EN, portata 6 l/s

DURATA MONTAGGIO

3 giorni

LUOGO

Cargnacco (UD)

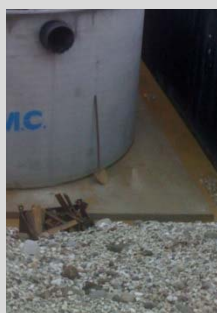

Fornitura di un impianto di disoleazione in continuo, portata 100 l/s e vasca di sfangazione volume 33 m3

Nuova sede SAF, UDINE

Fornitura e posa di un impianto di disoleazione con portata 100 l/s e una vasca di sfangazione con contenuto utile di 33 m3 per la nuova sede SAF a Tolmezzo.



DATA INSTALLAZIONE

Giugno 2009

PRODOTTO FORNITO

KMC-SMA 100-EN, portata 100 l/s
KMC-KSF 33, volume 33 m3

DURATA MONTAGGIO

1 giorno

LUOGO

Tolmezzo (UD)



Realizzazione di 21 disoleatori con portata da 80 l/s fino a 150 l/s

Conegliano Veneto (TV)

Fornitura di 21 impianti di disoleazione in continuo con grandezza nominale da 80 fino a 150 l/s per il drenaggio delle acque provenienti da carreggiate pavimentate e aree Piazzole di sosta A28 – Lotto 29.

DATA INSTALLAZIONE

Aprile 2010

PRODOTTO FORNITO

- 06 pezzi KMC/SMA 80-EN, portata 80l/s
- 11 pezzi KMC/SMA 100-EN, portata 100l/s
- 03 pezzi KMC/SMA 125-EN, portata 125l/s
- 01 pezzo KMC/SMA 150-EN, portata 150l/s

DURATA MONTAGGIO

2 giorni

LUOGO

A28, Conegliano (TV)



Impianto di trattamento in continuo acque meteoriche 750 l/s

A 22-Brennero (BZ)

Autostrada Brennero A 22 – per il nuovo casello autostradale abbiamo realizzato un impianto di trattamento acque meteoriche in continuo con una portata di 750 l/s in unica vasca.



DATA INSTALLAZIONE
APRILE 2011

PRODOTTO FORNITO
KMC-SMA 750-EN, portata 750 l/s

DURATA MONTAGGIO
1 settimana

LUOGO
Autostrada del Brennero (TN)



Impianto di fito-depurazione a flusso verticale presso stabilimento distilleria NONINO SPA

Distilleria Nonino, (UD)

Fornitura, posa e montaggio di un impianto di fito evapotraspirazione a flusso verticale con piante elofita tipo Phragmites Australis.



DATA INSTALLAZIONE
AGOSTO 2011

PRODOTTO FORNITO
Impianto di fito-depurazione

DURATA MONTAGGIO
2 settimane

LUOGO
Distilleria Nonino, Pavia di Udine (UD)



Impianto di trattamento in continuo acque meteoriche 2200 l/s

Interporto Cervignano (UD)

Per l'interporto di Cervignano (UD) è stato realizzato un'impianti di trattamento acque meteoriche in continuo con una portata di 2200 l/s in unica vasca di tipo pre-compresso.



DATA INSTALLAZIONE
OTTOBRE 2011

PRODOTTO FORNITO
KMC-SMA 2200-EN, portata 2.200 l/s

DURATA MONTAGGIO
2 settimane

LUOGO
Interporto Cervignano (UD)



Impianto di depurazione per il campeggio Volpera, Grado

Campeggio Volpera (GO)

Per il campeggio di Volpera a Grado abbiamo realizzato un impianto di depurazione per le acque reflue provenienti dagli alloggi del campeggio.

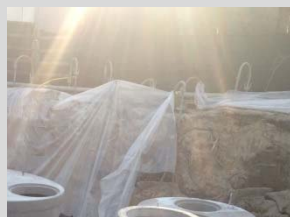

DATA INSTALLAZIONE

Giugno 2011

PRODOTTO FORNITO

Vasca di accumulo KMC-KSF 15

Condensagrassi LIP-6

Impianto di sollevamento KMC-PS-150

DURATA MONTAGGIO

1 settimana

LUOGO

Grado (GO)



Impianti di filtrazione e disoleazione per il porto di Trieste ATP 1688

ATP- Porto di Trieste, (TS)

Realizzazione di impianti di filtrazione e disoleazione per ATP porto di Trieste, Via Italo Svevo, con portata da 100 l/s fino a 200 l/s.



DATA INSTALLAZIONE

APRILE 2012

PRODOTTO FORNITO

2 pezzi KMC-AKS 50
1 pezzo KMC-SMA 100-EN portata 100 l/s
1 pezzo KMC-SMA 200-EN portata 200 l/s

DURATA MONTAGGIO

1 giorno

LUOGO

Porto di Trieste (TS)



Nr. 160 Impianti di trattamento acque meteoriche in continuo da 30 fino a 250 l/s

BREBMI – Autostrada
Brescia-Bergamo-Milano

Uno dei nostri progetti più grandi – fornitura di nr.
160 Impianti di trattamento acque meteoriche in
continuo da 30 fino a 250 l/s per il tratto autostradale
Brescia – Bergamo – Milano



DATA INSTALLAZIONE

Ottobre 2013-Marzo 2014

PRODOTTO FORNITO

160 pz. Disoleatori portata da 30 l/s a 250 l/s

DURATA FORNITURA

6 mesi

LUOGO

Autostrada Brescia Bergamo Milano



Nr. 13 Impianti di trattamento acque meteoriche in continuo da 20 fino a 100 l/s

TEEM – Lotto A, Gessate (MI)

Per il tratto autostradale Gessate abbiamo fornito 13 impianti di trattamento acque meteoriche con sistema di monitoraggio, grandezze nominali da 20 l/s fino a 100 l/s.



DATA INSTALLAZIONE

Ottobre 2014

PRODOTTO FORNITO

08 pz. KMC-SMA 20-EN con portata 20 l/s
02 pz. KMC-SMA 30-EN con portata 30 l/s
02 pz. KMC-SMA 40-EN con portata 40 l/s
02 pz. KMC-SMA 100-EN con portata 100 l/s

DURATA FORNITURA

2 giorni

LUOGO

Gessate (MI)

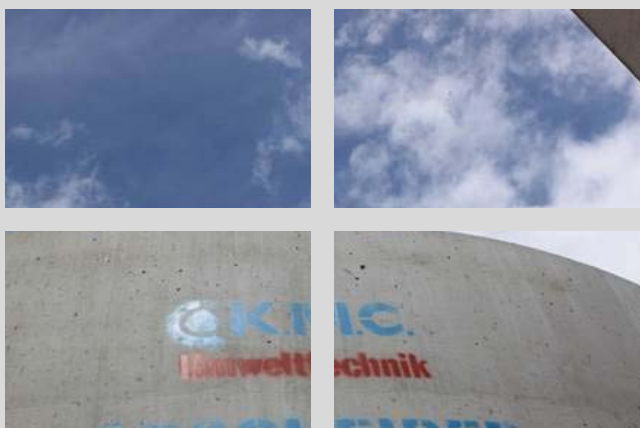

Condensagrassi per 14.000 pasti per la mensa della Voest-Alpine

Voest-Alpine, Linz, (A)

Nel piazzale della VOEST ALPINE a Linz (A) è stato fornito e posato il più grande condensagrassi mai prodotto da noi. Dimensionato per 14.000 pasti al giorno, ha una capacità di trattamento straordinaria. Trovandosi gli uffici nelle immediate vicinanze dell'impianto, eventuali fuoriuscite di odore avrebbero potuto essere un problema. Per ovviare a questa evenienza, è stato previsto un idoneo sistema di ventilazione e l'uso di biofiltri.



DATA INSTALLAZIONE
LUGLIO 2015

PRODOTTO FORNITO

Condensagrassi di grande dimensione con separatore di grassi di rimanenza, impianto di sollevamento e biofiltri.



DURATA MONTAGGIO
3 Giorni

LUOGO
Linz, (A)



NR. 10 IMPIANTI DI TRATTAMENTO ACQUE COMPOSTE DA DISOLEATORI, VASCHE DI RITENZIONE E IMPIANTI DI SOLLEVAMENTO

Tangenziale Est, (MI)

TEEM-LOTTO C. Per il tratto autostradale Tangenziale Est di Milano abbiamo fornito e posato dieci impianti di disoleazione per il trattamento delle acque provenienti dalle carreggiate, vasche di ritenzione e impianti di sollevamento.



DATA INSTALLAZIONE

GENNAIO – APRILE 2015

PRODOTTO FORNITO

Nr. 10 impianti di trattamento acque composte da disoleatori, vasche di ritenzione e impianti di sollevamento

DURATA MONTAGGIO

2 giorni ciascuno

LUOGO

Tangenziale Est di Milano



Messa in esercizio di tre impianti di filtrazione metalli pesanti

Marghera, (VE)

Per il porto Commerciale di Venezia abbiamo messo in esercizio tre diversi impianti, attrezzando vasche esistenti con il nostro materiale filtrante brevettato e l'attrezzatura interna per impianto di disoleazione con portate da 100 l/s fino a 150 l/s.



DATA INSTALLAZIONE

DICEMBRE 2016

PRODOTTO FORNITO

1 pz. Impianto tipo Aquafilt portata 100 l/s
1 pz. Impianto tipo Aquafilt portata 125 l/s
1 pz. Impianto tipo Aquafilt portata 150 l/s

DURATA MONTAGGIO

1 settimana

LUOGO

Via dell'Azoto – Marghera (VE)

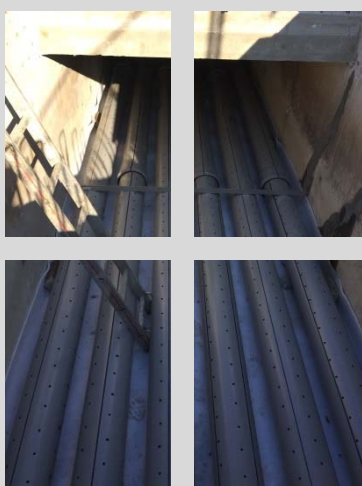

Aeroporto di Linate – fornitura di 2 disoleatori da 250 l/s cad.

Linate, (MI)

Abbiamo fornito nr. 2 impianti di disoleazione con portata 250 l/s per un nuovo Hangar dell'aeroporto di Linate .



DATA INSTALLAZIONE
NOVEMBRE 2016

PRODOTTO FORNITO
2 pz. Disoleatore KMC-SMA 250-EN portata 250 l/s

DURATA MONTAGGIO
1 giorno

LUOGO
Aeroporto di Linate, MI



Impianto di trattamento con vasca di ritenzione e disoleatore da 250 l/s integrato

Sesto San Giovanni, (MI)

Abbiamo realizzato per l'area del termovalorizzatore Core a Sesto San Giovanni (MI) un impianto di trattamento acque con vasca di ritenzione e disoleatore integrato in unica vasca della lunghezza di 28 metri e disoleatore da 250 l/s.

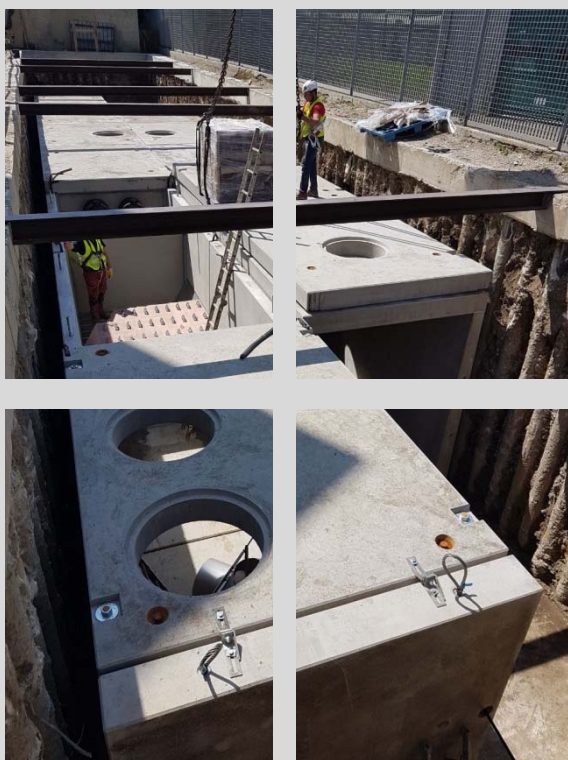

DATA INSTALLAZIONE

APRILE 2017

PRODOTTO FORNITO

Impianto di trattamento acque con vasca di ritenzione e disoleatore integrato in unica vasca costruita in monoblocchi. Dimensioni vasca: 28,00 m x 5,00 m x h 3,30 m. Portata disoleatore 250 l/s.

DURATA MONTAGGIO

4 giorni

LUOGO

Sesto San Giovanni (MI)



Disoleatori per gli scarichi provenienti dallo stabilimento produttivo ATB di Marghera (VE)

Porto di Marghera, (VE)

Abbiamo forniti disoleatori per lo scarico delle acque meteoriche provenienti dallo stabilimento ATB Riva Calzoni Spa a Porto Marghera (VE).

DATA INSTALLAZIONE
MAGGIO 2017

PRODOTTO FORNITO
1 pz. KMC-SMA 400-EN, portata 400 l/s
2 pz. KMC-KSF 38,0

DURATA MONTAGGIO
1 Giorno

LUOGO
Marghera (VE)



SAVE SPA- Aeroporto Marco Polo Tessera (VE)

Impianti di disoelazione e filtrazione GN 770 l/s + 850 l/s)

Aeroporto Marco Polo, (VE)

Per le testate T04 e T22 delle piste dell'aeroporto Marco Polo Tessera abbiamo realizzato e fornito nr. 2 impianti di disoleazione e filtrazione metalli pesanti con grandezze nominali da 7700 l/s e 850 l/s.

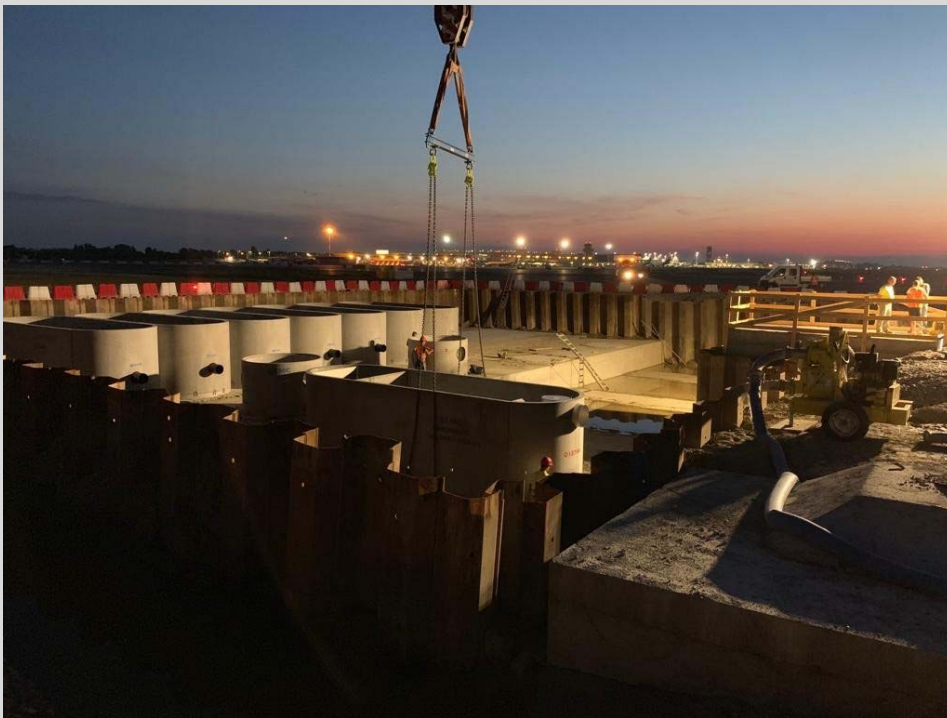

DATA INSTALLAZIONE

Giugno – Agosto 2019

PRODOTTO FORNITO

Per l'impianto 770 l/s:

12 pz. KMC-Aquafilt 7000/2500/2300 mm

4 pz. KMC-SMA 200-22,8-EN

2 notti

Per l'impianto 850 l/s:

15 pz. KMC-Aquafilt 7000/2500/2300 mm

5 pz. KMC-SMA 200-22,8-EN

DURATA MONTAGGIO

3 notti

LUOGO

Aeroporto Maro Polo (VE)



LAQUATTRO Scarl – Terza Corsia Gonars - Villesse

IMPIANTI DI TRATTAMENTO ACQUE PER TRATTO AUTOSTRADALE A 4

Gonars (UD) -Villesse (GO)

Per l'ampliamento della sede autostradale A4 Venezia-Trieste con realizzazione terza corsia Gonars-Villesse abbiamo fornito gli sistemi di trattamento delle acque.



DATA INSTALLAZIONE

Agosto 2019 – Dicembre 2019

PRODOTTO FORNITO

Nr 38 vasche di accumulo (da 22mc-38 mc)
Nr. 19 disoleatori (da 10 k/s fino a 30l/s)

LUOGO

Autostrada A 4 Gonars - Villesse



Stabilimenti AIA – Provincia di Verona

IMPIANTI DI PRIMA PIOGGIA PER VARI STABILIMENTI AIA (VR)

Verona (VE)

Impianti di prima pioggia per gli stabilimenti AIA a Zevio, San Martino Buon Albergo, Quinto di Valpantena, Villafranca e Sommacamagna (VR).



DATA INSTALLAZIONE

Giugno 2019– Novembre 2019

PRODOTTO FORNITO

Impianto di prima pioggia KMC-RET 5800
Impianto di prima pioggia KMC-RET 8000
Impianto di prima pioggia KMC-RET 11600
Disoleatori 20 l/s, 300 l/s e 500 l/s
Sistemi di monitoraggio ed allarmi

LUOGO

Vari stabilimenti Verona



PROGETTI DI SUCCESSO

La nostra azienda, dal 1996 si occupa della progettazione, e commercializzazione di sistemi di trattamento delle acque. Un core business con i piedi per terra, nel quale noi mettiamo tutta la passione e l'attenzione che l'acqua, risorsa preziosissima, merita.

Disoleatori

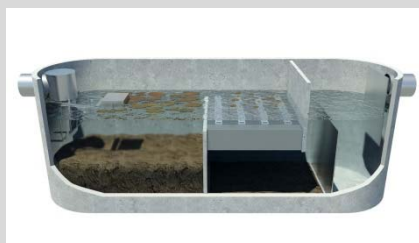

Disoleatori mobili

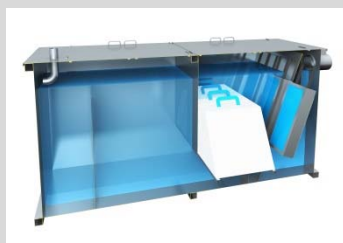

Impianti di filtrazione metalli pesanti



Condensagrassi

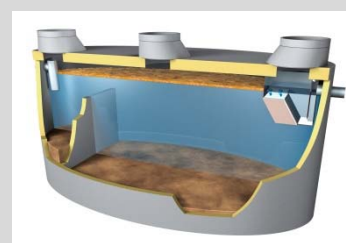

Impianti di depurazione fino a 20 A.E.

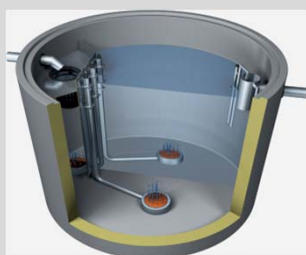

Impianti di depurazione > 30 A.E.



Fitodepurazione



Impianti di sollevamento



Grandi vasche



Muri di sostegno



KMC Srl – Tecnologia Ambientale
Via Basaldella 92
33037 Pasian di Prato (UD) – ITALY
Tel.: +39 0432 688122
Fax. +39 0432 688130
www.kmc.it - info@kmc.it

POZZETTI IN POLIETILENE KMC - PROGETTI DI SUCCESSO

Si possono fare scelte personali e autentiche, capaci di costruire un'identità e rendere un'azienda **riconoscibile** sul mercato. La scelta di KMC, naturale e inevitabile, è sempre stata quella dell'innovazione. Oggi ci permette di presentarci come un partner tecnico d'affari capace di creare valore aggiunto con il suo know how. Vogliamo raccontarvi alcuni dei nostri **progetti di successo**.



INDICE ESTRATTO REFERENZE

1. Cantiere Cologna Veneto (VR)
2. Cantiere Borgo Chiastelut (UD)
3. Cantiere Verrucchio (RN)
4. Cantiere Castel San Pietro (BO)
5. Cantiere ex funicolare Verona (VR)
6. Cantiere Codroipo (UD)
7. Cantiere Rizzi, Udine (UD)
8. Cantiere CAFC, Carlino (UD)
9. Cantiere Via Tavagnacco Udine (UD)
10. Cantiere San Giorgio di Nogaro (UD)
11. Cantiere APV-Mestre (VE)
12. Cantiere Aeroporto Ronchi die Legionari (GO)
13. Cantiere Zello (BO)
14. Cantiere CAF – Paludo (UD)
15. Cantiere Acquedotto Pugliese –Lecce (LE)
16. Cantiere Rivignano – Teor (UD)
17. e migliaia di altri pozzetti installati



CANTIERE COLOGNA VENETO (VR)

VERONA (VR)

Fornitura di 55 pozzetti DN 1000 mm, con scala, 3 ingressi fino DN 315 con altezze da 1350 mm fino a 2600 mm



DATA INSTALLAZIONE
OTTOBRE 2013

PRODOTTO FORNITO
POZZETTI IN PE „KMC“ DN 1000 MM, 3 INGRESSI
FINO DN 315

LUOGO
COLOGNA VENETO (VR)



CANTIERE BORGHI CHIASELUT (UD)

ORGNANO (UD)

Fornitura di pozzetti DN 1000 mm, 3 ingressi fino DN 315 con altezze da 1350 mm fino a 2100 mm e pozzetti di allaccio DN 400 mm.



DATA INSTALLAZIONE
OTTOBRE 2013

PRODOTTO FORNITO
POZZETTI IN PE „KMC“ DN 1000 MM, 3 INGRESSI
FINO DN 315 MM E POZZETTI DI ALLACCIO

LUOGO
ORGNANO (UD)



CANTIERE VERRUCCHIO (RN)

Rimini (RN)

Fornitura di pozzetti DN 800 mm, altezza da 1250 mm fino a 3000 mm.

DATA INSTALLAZIONE

MARZO 2015

PRODOTTO FORNITO

POZZETTI IN PE „KMC“ DN 800 MM, 3 INGRESSI FINO DN 315 MM E POZZETTI DI ALLACCIO

LUOGO

Rimini (RN)



CASTEL SAN PIETRO TERME (BO)

Varignana (BO)

Fornitura di pozzetti di salto DN 1000 mm con stacchi DN 500, altezza da 3750 mm fino a 6250 mm.



DATA INSTALLAZIONE

NOVEMBRE 2015

PRODOTTO FORNITO

POZZETTI IN PE „KMC“ DN 1000 MM DI SALTO CON
ALTEZZE FINO A 6250 MM

LUOGO

Bologna (BO)



Reti fognarie area ex funicolare di Verona» (VR)

Cantiere Verona (VR)

Fornitura di pozzetti di salto DN 800 mm tipo KMC «Vortex» altezza 1250 mm con stacchi DN 400 mm e pozzetti DN 600 mm 3 ingressi fino 315 mm

DATA INSTALLAZIONE

MARZO/APRILE 2016

PRODOTTO FORNITO

POZZETTI IN PE DN 600 3 IN FINO DN 315 MM H 1000 MM
E DN 800 DI SALTO CON STACCO DN 400, H 1250 MM

LUOGO

EX AREA FUNICOLARE VERONA, (VR)



CANTIERE CODROIPO (UD)

CODROIPO (UD)

Fornitura di pozzetti DN 800 e DN 1000 mm, con stacchi fino a DN 800 per tubo PRFV e pozzetti 3 ingressi fino DN 315 con altezze da 2050 mm fino a 2340 mm e pozzetti di allaccio DN 315 e DN 400 mm.



DATA INSTALLAZIONE

MARZO FINO A DICEMBRE 2016

PRODOTTO FORNITO

POZZETTI IN PE „KMC“ DN 800 E DN 1000 MM, CON STACCHI FINO DN 800 MM, 3 INGRESSI FINO DN 315 MM E POZZETTI DI ALLACCIO DN 315 E 400 MM

LUOGO

VIA DEGLI OLMI, CODROIPO (UD)



CANTIERE RIZZI (UD)

Via Lombardia, Via Como,
Via Sondrio (UD)

Fornitura di pozzetti DN 800, per tubi DN 400, DN 630 e DN 800, altezze da h 1250 mm fino a 2650 mm, per tubo PRFV e pozzetti «KMC Easy Line» di allaccio DN 400 e pozzetti DN 400 «KMC Easy Gully» sifonati.

DATA INSTALLAZIONE

GIUGNO 2016

PRODOTTO FORNITO

POZZETTI IN PE „KMC“ DN 800 3 INGRESSI FINO DN 630 E CON TUBO PASSANTE DN 800, POZZETTI DI ALLACCIO DN 400 MM E POZZETTI SIFONATI DN 400

LUOGO

RIZZI (UD)



CANTIERE CAFC, CARLINO (UD)

CARLINO (UD)

Fornitura di pozzetti DN 800 mm, 3 ingressi fino DN 315 con altezze da 1250 mm fino a 2000 mm con stacchi DN 250 saldati e collegamento tubo Gres a mezzo manicotti multi-diametro in EPDM completo di fasce in acciaio inox, e pozzetti di allaccio DN 315.

DATA INSTALLAZIONE

SETTEMBRE 2016

PRODOTTO FORNITO

POZZETTI IN PE „KMC“ DN 800 MM, 3 INGRESSI FINO DN 315 MM E POZZETTI DI ALLACCIO DN 315

LUOGO

CARLINO (UD)



CANTIERE UDINE (UD)

Via Tavagagnacco (UD)

Fornitura di pozzetti DN 800 3 ingressi fino DN 630, altezze da 2000 mm fino a 2850 mm e pozzetti DN 800 con fondo semisferico con saldatura tubo DN 800 e DN 1000, altezze da 1100 mm fino a 2750 mm

DATA INSTALLAZIONE
SETTEMBRE 2016

PRODOTTO FORNITO

Nr. 19 pozzetti in pe „kmc“ dn 800 3 ingressi fino DN 630 MM, h 2000 mm – 2850 mm

Nr. 13 pozzetti dn 800 con fondo semisferico con saldatura tubo DN 800 e DN 1000, h 1100 mm - 2750 mm

LUOGO

Udine, (UD)



CANTIERE SAN GIORGIO DI NOGARO (UD)

Via Martiri della Libertà

Fornitura di pozzetti DN 800 con realizzazione stacchi DN 250, altezze da 900 mm fino a 2000 mm e pozzetti di allaccio «KMC Easy Line» DN 315 mm

DATA INSTALLAZIONE

OTTOBRE 2016

PRODOTTO FORNITO

Nr. 24 POZZETTI IN PE „KMC“ DN 800 3 INGRESSI FINO DN 315 CON REALIZZAZIONE STACCHI PE DN 250 MM E FORNITURA DI MANICOTTI IN EPDM MULTIDIAMETRO PER COLLEGAMENTO TUBO GRES

Nr. 68 POZZETTI DI ALLACCIO DN 315 MM

LUOGO

SAN GIORGIO DI NOGARO (UD)



Banchina Molini –Marghera (VE)

Fornitura di pozzetti DN 800 mm, 3 ingressi fino DN 500 con altezze da 1750 mm fino a 2250 mm e lavorazioni speciali.



DATA INSTALLAZIONE

MAGGIO 2017

PRODOTTO FORNITO

POZZETTI IN PE „KMC“ DN 800 MM, 3 INGRESSI
FINO DN 500 MM

LUOGO

MARGHERA (VE)



Cantiere «Aeroporto Ronchi dei Legionari» (GO)

Polo Intermodale (GO)

Fornitura di pozzetti DN 600 e DN 800 mm 3 ingressi DN 315, DN 400 e DN 630 con altezze da 750 mm fino a 1850 mm e pozzetti di allaccio DN 315 e DN 400 mm

DATA INSTALLAZIONE

GIUGNO 2017

PRODOTTO FORNITO

POZZETTI IN PE DN 600 3 IN FINO DN 315/400 MM, H 750 MM – 1500 MM, DN 800 3 IN FINO DN 630 MM H 1250 MM – 1850 MM, POZZETTI SIFONATI IN PE DN 400 MM

LUOGO

POLO INTERMODALE RONCHI DIE LEGIONARI, (UD)



Cantiere Zello - Imola (BO)

Via Lughese, Imola (BO)

Fornitura di pozzetti in pe DN 800 3 in fino 315, altezza da 1250 mm fino a 2750 mm, pozzetti di salto e confluenza DN 800 mm altezza 3750 mm con stacchi DN 250 mm

DATA INSTALLAZIONE

GIUGNO 2018

PRODOTTO FORNITO

POZZETTI IN PE DN 800 3 IN FINO DN 315 MM, H 1250 MM-3750 MM, POZZETTI DI SALTO DN 800 CON STACCO DN 250

LUOGO

EX AREA FUNICOLARE VERONA, (VR)



Cantiere CAFC- Paludo (UD)

Paludo, Latisana (UD)

Fornitura di nr. 65 pozzetti in pe DN 1000 mm con 3 ingressi fino a DN 315, altezze da h 1250 mm fino a 3100 mm, pozzetti DN 600 mm, e nr. 70 pz. pozzetti di allaccio DN 400 mm, h 1000 mm fino h 1500 mm.

DATA INSTALLAZIONE

GENNAIO - SETTEMBRE 2018

PRODOTTO FORNITO

NR. 65 POZZETTI IN PE DN 1000 DI VARIE ALTEZZE,
POZZETTI IN PE DN 600 MM H 1500 MM,
E POZZETTI DI ALLACCIO DN 400 MM

LUOGO

LATISANA (UD)



Cantiere Acquedotto Pugliese - Lecce (LE)

San Cataldo, Lecce (LE)

Fornitura di nr. 200 pozzetti in pe DN 1000, 3 ingressi fino a 315 mm, con scale, altezza da 1350 mm fino a 4600 mm,

DATA INSTALLAZIONE

SETTEMBRE 2018 – FEBBRAIO 2019

PRODOTTO FORNITO

200 PZ. POZZETTI IN PE DN 1000 3 IN FINO DN 315 MM, H 1350 MM- 4600 MM,

LUOGO

San Cataldo, (LE)



Cantiere Rivignano - Teor (UD)

Rivignano-Teor (UD)

Fornitura di nr. 250 pozzetti di allaccio in pe DN 315 nr. 3 ingressi 160 mm, e DN 400 nr. 3 ingressi 200 mm compreso chiusini in ghisa.

DATA INSTALLAZIONE

Maggio –Luglio 2019

PRODOTTO FORNITO

250 PZ. POZZETTI IN PE DN 315 e 400 mm, compreso chiusini in ghisa

LUOGO

Rivignano – Teor (UD)



Esempio voce di capitolato e disegno tecnico

POZZETTI IN POLITILENE TIPO KMC

VOCE DI CAPITOLATO

KMC 100-3CS-XXX-50 CON SCALA

Formatura e posa in opera di pozzetto in pe tipo "KMC Easy-Inspection", conforme alla UNI-EN 13568-2, tipo "KMC 100-3CS-XXX-50" Ø interno 1000 mm ed ingombro esterno Ø1140 mm, dotato di scaletta con interasse di 250 mm. Il pozzetto dovrà avere base sagomata con nr. 3 predisposizioni d'ingresso posta una in linea e nr. 2 laterali a 90° ca. con pendenza propria del 1,5%. Tutti gli allacciamenti di ingresso, permetteranno il collegamento standard di condotte in materiale plastico PVC-PE fino al diametro di 500 mm secondo UNI EN 1401, per materiali diversi (gres, ghisa, vetroresina) verranno utilizzati speciali adattatori. I fori per gli innesti dovranno essere effettuati lungo le apposite linee di taglio già predisposte e sbavate al fine di poter inserire la speciale guarnizione a doppio labbro tipo "KMC-GPA". Eventuali allacciamenti supplementari a quote differenti, fino al diam. 315 mm, verranno realizzati con l'ausilio di apposite frese a tazza e con l'insediamento della guarnizione. Per diametri superiori verranno usati appositi adattatori quotati a parte. L'uscita dovrà essere predisposta con un tronchetto a riduzione nei diam. 500/400 mm. Gli elementi del pozzetto dovranno essere dotati di appositi anelli anti-galleggiamento contro la spinta ascensionale, di raggio non inferiore a 60 mm oltre al diametro della parete. L'elemento terminale del pozzetto presenterà una riduzione conica eccentrica e dovrà avere passo d'uomo del diametro non inferiore a 625 mm. L'elemento terminale sarà inoltre accorciabile di 250 mm per permettere un'agevole ispezione; a tal fine la parte terminale del cono presenterà apposite linee di taglio ogni centimetro.

Gli elementi costituenti il pozzetto dovranno essere uniti mediante saldatura effettuata nell'apposita giunzione a bicchiere oppure collegati mediante guarnizione a doppio labbro tipo "KMC-GEA". Tutte le guarnizioni utilizzate dovranno essere a norma EN 681 e dovranno garantire la tenuta in pressione fino a 0,5 bar ed in depressione fino a 0,3 bar. Su richiesta della D.L. l'impresa dovrà effettuare prova di tenuta dei pozzetti, senza che per tale motivo la ditta possa vantare richieste di maggiori oneri. Tutti gli elementi del pozzetto dovranno presentare nervature di rinforzo sia orizzontali che verticali per resistere ai diversi tipi di spinta. Gli elementi dovranno essere prodotti con il metodo della fusione rotazionale da aziende con specifica esperienza decennale aventi la certificazione di conformità del sistema produttivo ISO 9001-2000 (progettazione e produzione). Il polietilene utilizzato dovrà essere vergine al 100% di densità non inferiore a 0,944 Kg/m³ (ISO 1183), con una resistenza alla trazione pari a 22,1 Mpa (ISO 527-2), con un modulo di elasticità pari a 981 Mpa (ISO 178) per una temperatura di infrangimento <-70°C (ISO 974). La posa dovrà avvenire su un letto di ghiaietto spezzato 15-20 mm dello spessore non inferiore a 15 cm compatto a 90% di SPQ (standard proctor density) determinato secondo DIN 19127. Il rifianco dovrà avvenire assicurandosi che tutto attorno al pozzetto vi siano almeno 30 cm dello stesso materiale utilizzato per il letto di posa ed accortendosi che siano riempiti tutti gli spazi vuoti. Nessun mezzo dovrà circolare nel raggio di 3 metri fiantato che il terreno non venga compatto al 98% di SPQ (standard proctor density) determinato secondo DIN 19127 in strati di 30 cm. In presenza di falda, il riempimento dovrà avvenire con ghiaietto spezzato 4-8 mm, fino a quando questo non impedirà il galleggiamento del pozzetto. Dovrà essere previsto un idoneo sistema di aggettamento durante tutta la fase di posa. Su indicazioni specifiche della D.L., l'impresa provvederà alla formatura e posa in opera di calcestruzzo armato confezionato con cemento 325 secondo verifica statica dosato a q=2,5 per mc di impasto per la formazione dell'appoggio e dell'eventuale rifianco, anche totale, del pozzetto. L'operazione di rifianco dovrà avvenire solo dopo aver collegato tutte le tubazioni, ed aver controllato la perfetta verticalità del manufatto. In caso di installazione del pozzetto in gruppo 3-4 (vedi norma UNI-EN 12406), è necessario che il chiusino si poggi su un' idonea piastra di ripartizione in c/c (vedi particolari costruttivi). La posa della piastra dovrà avvenire sul terreno compatto come precedentemente descritto, prima che ogni mezzo possa circolare in un raggio d'azione di 3 metri. Oltre alle sopraccitate indicazioni, dovranno essere seguite tutte le prescrizioni indicate sul manuale di installazione che il fornitore dovrà trasmettere alla D.L. prima dell'inizio dei lavori assieme alla certificato di conformità alla UNI-EN 13568/2, certificazione aziendale ISO 9001-2000, certificato provenienza materia prima, certificato di verifica statica, calcoli contro le spinte ascensionali (dove prevista installazione in presenza di falda) e dichiarazione di conformità al capitolato. E' inoltre compreso ogni onere relativo a scavo, movimentazione terra, fornitura inerti, e quant'altro necessario per realizzare le opere in sicurezza ed a regola d'arte.

| | | | | | |
|-----------------------------------------|-------|------------|-----|--------------|------|
| - Per altezze di 1400 mm | Pezzi | Euro/ Cad. | ,00 | Importo/Euro | 0,00 |
| - Per altezze di 1650 mm | Pezzi | Euro/ Cad. | ,00 | Importo/Euro | 0,00 |
| - Per altezze di 1900 mm | Pezzi | Euro/ Cad. | ,00 | Importo/Euro | 0,00 |
| - Sovraprezzo per ogni 10 cm di altezza | Pezzi | Euro/ Cad. | ,00 | Importo/Euro | 0,00 |

I prezzi si intendono di sola fornitura e posa del pozzetto in polietilene, esclusi scavi e ribombamenti.

DATI TECNICI

| | |
|--------------------|--------------------|
| Diametro pozzetto: | 1000 mm |
| Codice pozzetto: | KMC-100-3CS-XXX-50 |
| Nr. ingressi: | 3 |
| Uscita: | 500/400 mm |
| Scala: | si |

Art. Nr. KMC-100-3CS-XXX-50

Pozzetto KMC in PE Ø 1000 con fondo 3 Ingressi fino a Ø 500 Cat: 100-3CS-XXX-50

| Codice Art. | h Base | h Rinnalz. | H Cono | h totale |
|--------------------|--------|------------|--------|----------|
| KMC 100-3CS-130-60 | - | - | - | 1300 mm |
| KMC 100-3CS-170-90 | - | - | - | 1700 mm |
| KMC 100-3CS-200-60 | - | - | - | 2000 mm |
| KMC 100-3CS-230-60 | - | - | - | 2300 mm |
| KMC 100-3CS-260-60 | - | - | - | 2600 mm |
| KMC 100-3CS-270-60 | - | - | - | 2700 mm |
| KMC 100-3CS-300-60 | - | - | - | 3000 mm |

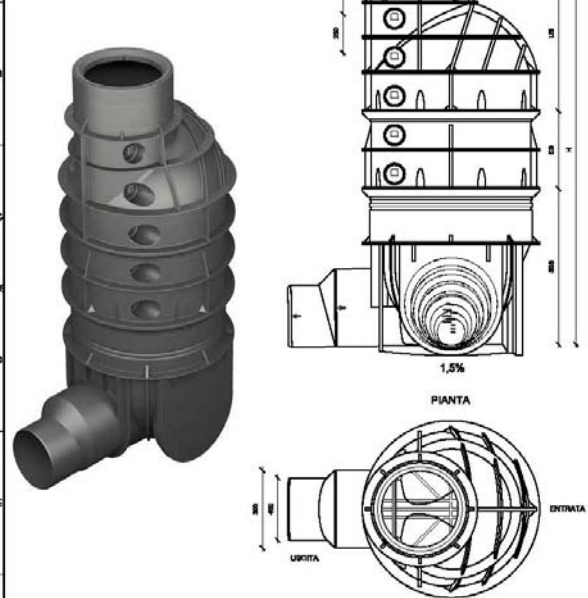

| | | | | | |
|----------------------------------------------------------------------------------------------------------------------------------------------------------------------------------------------------------------------------------|--------------------------------------------------------------------------------------------------------------------------------------|----------------------------------------------------|----------------------------------------------------------|-----------------------------------------------------------------------------------------------------------|-----------------------------------------|
| <p>KMC Tecnologia Ambientale</p> <p>Via Salsomaggiore, 61 - 40027 Poggio di Po (Bo) - Italy Tel: +39 0522 869132 Fax: +39 0522 869130 Email: info@kmc.it website: www.kmc.it</p> <p>Numero 800 3258700245</p> | Revisione 00 Revisione 01 Revisione 02 Revisione 03 Revisione 04 Revisione 05 | Data: Data: Data: Data: Data: Data: | Firma: Firma: Firma: Firma: Firma: Firma: | Firma esec. e P.F.C.F. Coordinatore: Ingegnere Concessionario: Data: 19/07/2013 Data: 16/07/2013 | Data contratto: Data contratto: |
| | Contratto n. S.M.C. 01 (Decreto n. 11.11.01) | | | | Progetto approvato: Data: 16/07/2013 |
| | Misura in: cm Polimerico: PE Scala: 1:50 | | | | AUTORIZZAZIONE A DILAZIONE NEGATIVA |
| | Dimensione in scala: 1:50 Dimensione reale: 1000 mm Scala grafica: 1:50 Dimensione reale: 1000 mm Dimensione grafica: 200 mm | | | | |



PROGETTI DI SUCCESSO

La nostra azienda, dal 1996 si occupa della progettazione, e commercializzazione di sistemi di trattamento delle acque. Un core business con i piedi per terra, nel quale noi mettiamo tutta la passione e l'attenzione che l'acqua, risorsa preziosissima, merita.

Pozzetti sifonati „KMC-Easy Gully“

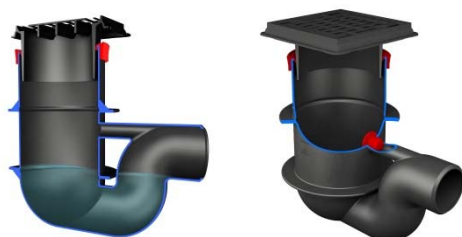

Pozzetti di allaccio „KMC-Easy Line“



Pozzetti d'ispezione „KMC-Easy Inspection“



Pozzetti „KMC-Easy Utility“

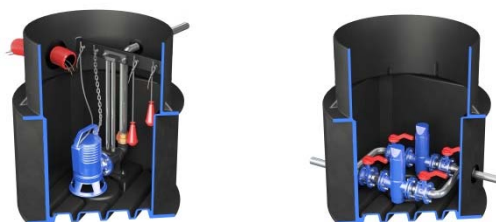

Pozzetti di dissipazione „KMC-Easy Inspection“



KMC Srl – Tecnologia Ambientale
Via Basaldella 92
33037 Pasian di Prato (UD) – ITALY
Tel.: +39 0432 688122
Fax. +39 0432 688130
www.kmc.it - info@kmc.it

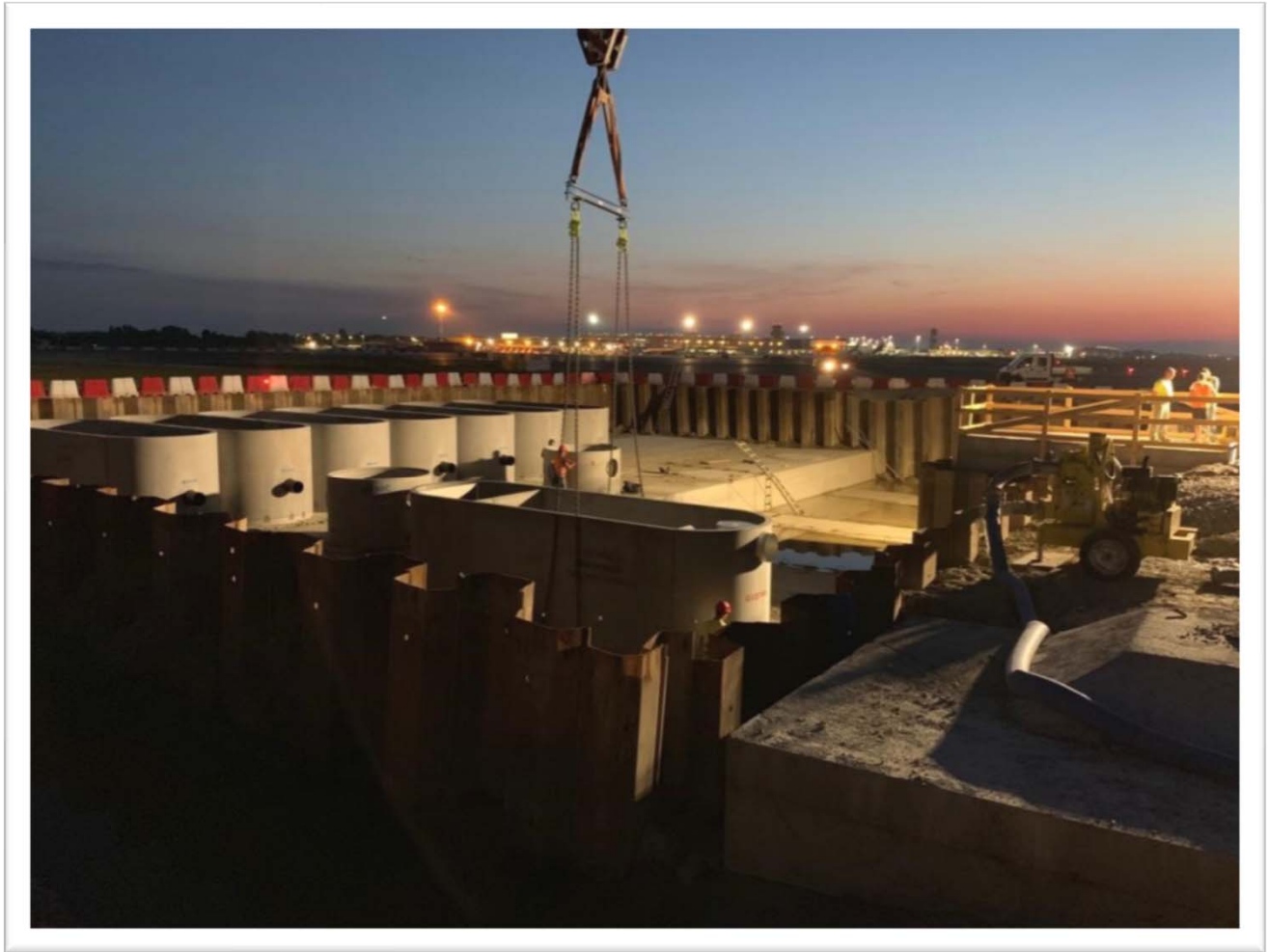

KMC Srl – Tecnologia Ambientale
Via Basaldella 92
33037 Pasian di Prato (UD) – ITALY
Tel.: +39 0432 688122
Fax. +39 0432 688130
www.kmc.it - info@kmc.it